

Optischer Rauchschalter ORS 142 K

- Optische Rauchererkennung
- Verschmutzungsanzeige
- Alarmschwellennachführung
- RS-Bus-fähig
- Messkammerüberwachung
- Alarmselbsthaltung

Interrupteur de fumée optique ORS 142 K

- Détection optique de la fumée
- Affichage du niveau d'encrassement
- Correction du seuil d'alarme
- Compatible avec le bus RS
- Surveillance de la chambre de mesure
- Maintien automatique de l'alarme

Optical Smoke Switch ORS 142 K

- Optical smoke detection
- Contamination indicator
- Alarm threshold compensation
- RS-Bus-compatible
- Monitored detection chamber
- Alarm latching



Durch den Einsatz des optischen Rauchschalters ORS 142 K wird Rauch in Lüftungskanälen frühzeitig detektiert. Durch das rechtzeitige Erkennen wird die Ausbreitung von Brandrauch durch die Lüftungsanlage verhindert und ein wirksamer Schutz sichergestellt.

L'utilisation de l'interrupteur de fumée optique ORS 142 K permet de détecter rapidement la fumée dans les conduites de ventilation. Cette détection rapide permet d'empêcher la propagation de la fumée par le système de ventilation et donc d'assurer une protection efficace.

The optical smoke switch ORS 142 K is used for the early detection of smoke in ventilation ducts. By detecting smoke at an early stage, the spread of fire smoke in a ventilation system can be prevented and so effective protection assured.

Anwendung

Der ORS 142 K wird in Lüftungsleitungen eingesetzt, um eine sichere und frühe Erkennung von Brandrauch in Lüftungsleitungen zu gewährleisten. Über den potenzialfreien Kontakt im Rauchschalter können verschiedenste Steuerungsaufgaben realisiert werden.

Funktion

Der Relaiskontakt im ORS 142 K öffnet bei Alarm, starker Verschmutzung, Störung und Spannungsausfall. Der ORS 142 K besitzt eine Alarmspeicherung. Durch kurzes Unterbrechen der Versorgungsspannung des ORS 142 K wird die Alarmspeicherung aufgehoben und der Rauchschalter in den normalen Betrieb zurückgesetzt.

Application

L'ORS 142 K se place dans les conduites de ventilation afin d'assurer une détection rapide et sûre de la fumée d'incendie dans ces conduites de ventilation.

Le contact sans potentiel de l'interrupteur de fumée permet de réaliser les commandes les plus diverses.

Fonction

Le contact de relais de l'ORS 142 K s'ouvre en cas d'alarme, de fort encrassement, de dérangement et de coupure de tension. L'ORS 142 K possède une mémoire des alarmes. Une brève coupure de la tension d'alimentation de l'ORS 142 K vide la mémoire des alarmes et remet l'interrupteur de fumée en mode de fonctionnement normal.

Application

The ORS 142K is used in air ducts to ensure the safe, early detection of smoke from a fire inside ducts. The potential-free contacts in the smoke switch can be employed for a wide range of control functions.







Function

The relay contacts of the ORS 142K open in the event of an alarm, heavy contamination, a fault, or a power failure. The ORS 142K has an alarm memory. By briefly interrupting the power supply to the ORS 142K, the alarm memory is cleared and the smoke switch reset for normal operation.

Technische Daten/Caractéristiques techniques/Technical data

Streulicht/Lumière diffuse/ Scattered light	Funktionsprinzip	Principe de fonction	Operating principle
nach/selon/as EN 54, Teil/partie/part 7 18 bis/à/to 28 VDC	Alarmschwelle	Seuil d'alarme	Alarm threshold
max. 22 mA max. 11 mA max. 16 mA	Betriebsspannung	Tension de service	Operating voltage
	Stromaufnahme bei 28 VDC in Ruhe bei Alarm bei Störung	Consommation pour 28 VCC au repos en cas d'alarme en cas de défaillance	Current draw at 28 VDC quiescent in alarm in fault
max. 30 VDC max. 1 A max. 30 W	Relaiskontakte Schaltspannung Schaltstrom Schaltleistung	Contacts de relais Tension d'enclenchement Courant d'enclenchement Puissance de rupture	Relay contact Switched voltage Switched current Switched power
Stift 3/Ergot 3/Pin 3	Zusatzausgang (nur für Kommunikation)	Sortie supplémentaire (uniquement pour la communication)	Additional output (only for communication)
IP 40	Schutzart	Indice de protection	Ingress protection
-20 bis/à/to +75 °C	Betriebsumgebungstemperatur (relative Luftfeuchtigkeit 95%)	Température ambiante d'exploitation (humidité de l'air relative 95%)	Ambient operating temperature (relative humidity 95%)
120 g	Gewicht	Poids	Weight

Stellung Relaiskontakt Position du contact de relais Position of relay contact

Betriebszustand Etat de fonctionnement Operating status	
Leicht verschmutzt Légèrement encrassé Slight contamination	
Stark verschmutzt Fortement encrassé Heavy contamination	
Störung Défaillance Fault	
Alarm Alarme Alarm	
Spannungslos Hors tension Power off	

Zum Zurücksetzen des Alarmes muss die Versorgungsspannung kurzzeitig unterbrochen werden.

Pour réinitialiser l'alarme, interrompre brièvement la tension d'alimentation.

To reset the alarm, the supply voltage must be interrupted briefly.

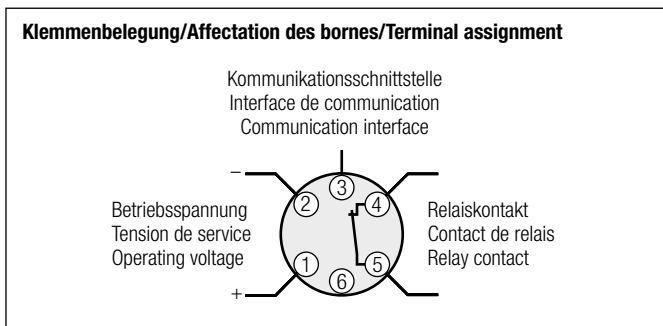
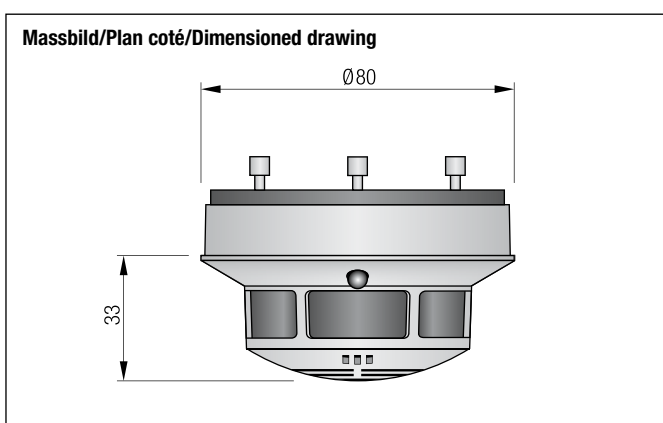

Bestelldaten/Références/Ordering data

232246	ORS 142 K	Optischer Rauchschalter	Interrupteur de fumée optique	Optical smoke switch
228745	163 KA	Montagesockel, kurz, 33 mm	Socle de montage, court, 33 mm	Mounting socket, short 33 mm
228753	164 K	Montagesockel, lang, 188 mm	Socle de montage, long, 188 mm	Mounting socket, short 188 mm

Technische Änderungen sowie Liefermöglichkeiten vorbehalten.

Sous réserve de modifications techniques, ainsi que de possibilités de livraison.

Specifications subject to change without notice. Delivery subject to availability.